

SISTEMAS DE PERFILES

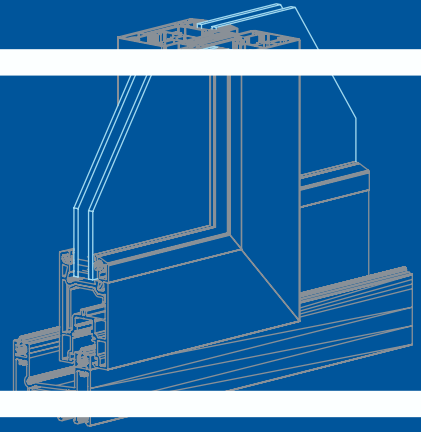

► Sistemas de Abrir | Oscilobatiente

Ekoline DJ

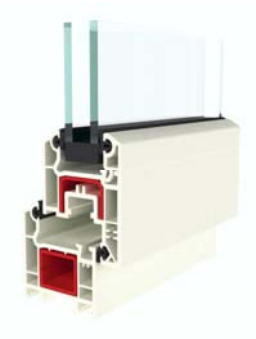

Sotflin DJ



Swingline

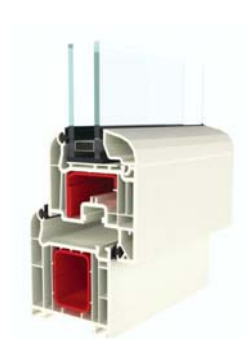

► Sistema Corredera

Ekoline CR

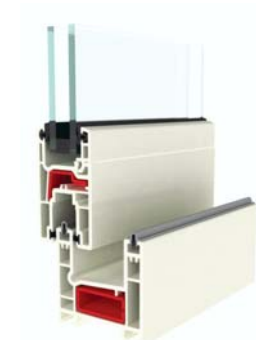

Softline Cr 73

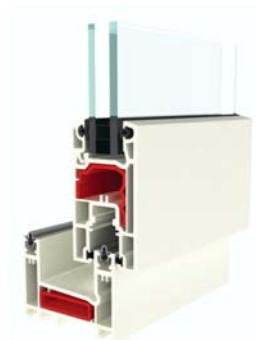

► Sistemas Especiales

Softline Corredera Paralela

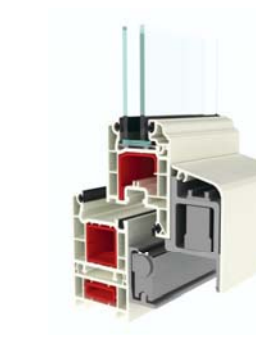

Softline Elevadora Corredera

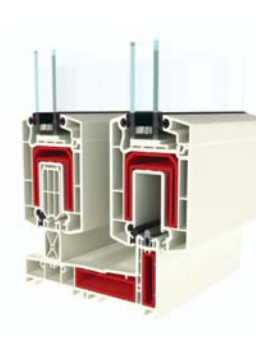

Softline Pivotante



SISTEMAS DE PERFILES VENTAJAS



► Sistema Softline Doble Junta (DJ)

Sistema para la fabricación de ventanas y puertas balconeras practicables y oscilobatientes. Este sistema es también utilizado en los sistemas deslizantes paralelos. Este sistema se caracteriza por su sencillez y agradable aspecto gracias a las redondeadas aristas de los perfiles. La hermeticidad de la ventana o puerta fabricada con este sistema, esta garantizada por 2 anillos de juntas perimetrales.

Las grandes dimensiones de los refuerzos permiten fabricar, sin problemas, elementos de gran tamaño, sin verse afectada la hermeticidad de los mismos.

El sistema SL/DJ, permite acristalar elementos hasta con 52 mm de espesor de vidrio.

La línea Doble Junta posee, además de perfiles en color blanco, otros acabados como caoba, pino rústico y roble dorado y de una amplia gama de vivos colores (azul, verde, rojo, amarillo, etc.). Estos colores, acompañados con texturas extraordinariamente logradas, brindan una sensación de calidez inigualable.

VEKA Color esta orientado tanto a obras nuevas como a reciclajes, donde es vital respetar el color de las fachadas. Por esto existe la posibilidad de perfiles con color en ambas caras o solo en la exterior. De esta forma se respetan las fachadas sin afectar la decoración interior.

► Sistema Ekoline

Como su denominación indica, se trata de un sistema compacto, apto para fabricar la mayoría de los elementos de ventanas y puertas balconeras practicables de dimensiones normales. El sistema Ekoline, es un sistema de doble junta adaptado a las necesidades de los mercados más exi-gentes y competitivos. Los perfiles de marco y hoja tienen una profundidad de 50 mm.

El rango de acristalamiento posibles esta comprendido entre 4 y 24 mm. de espesor.

► Sistema Softline Puerta de Calle (PC)

La puerta de calle VEKA, se distingue por su gran estanqueidad gracias al conjunto de perfil de hoja junta inferior - solera de aluminio.

Este sistema de perfiles ha sido diseñado para permitir su utilización con las cerraduras normales o de seguridad existentes en el mercado del herraje.

Un amplio galce permite la colocación de paneles o tableros de puerta de hasta 30 mm de espesor.

De diseño moderno, alta resistencia y belleza, la puerta de calle VEKA embellece la entrada de su casa.

► Sistema Softline CR 73

Sistema para ventanas y puertas deslizantes en línea disponible en color blanco y texturas madera.

Este sistema deslizante, se caracteriza por la gran profundidad de sus perfiles (marco 73 y hoja 46 mm), que permite fabricar ventanas y puertas deslizantes de grandes dimensiones con un reducido número de perfiles.

El sistema se complementa con una amplia gama de perfiles auxiliares que permiten solucionar todo tipo de huecos.

Este permite la colocación de herrajes de cremona gracias a la eurocámara integrada en la hoja.

La estanqueidad del sistema se asegura mediante un doble burlete de nylon en las hojas y cortavientos centrales en el marco. El acristalamiento se realiza con vidrio de hasta 26 mm de espesor.

Los perfiles, al igual que todos los sistemas VEKA, se refuerzan con perfiles de acero galvanizado dando al elemento la resistencia exigida por las normas más exigentes.

Las hojas se deslizan sobre guías de aluminio anodizado garantizando un suave funcionamiento.

MONTAJE EN OBRA

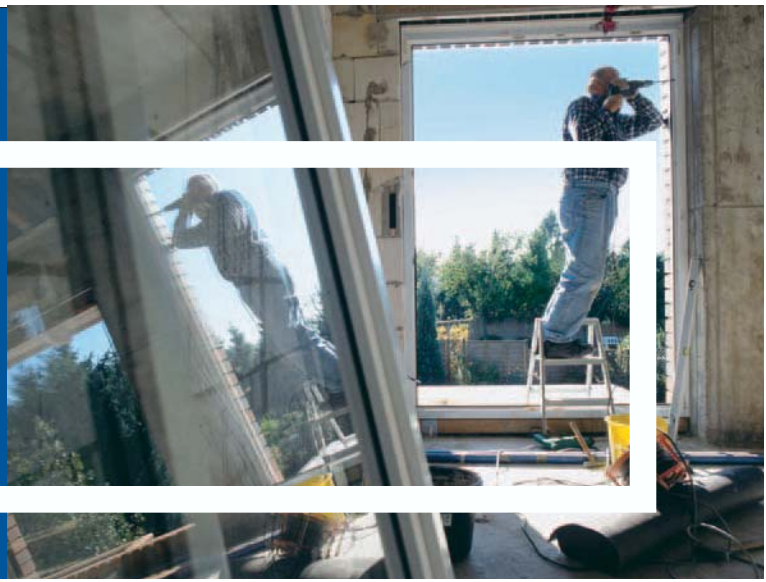

Las aberturas de P.V.C. VEKA trabajan con un complejo sistema de herrajes.

Estos sistemas de herrajes cumplen dos funciones básicas:

- Brindar confort a través de sus múltiples sistemas de apertura que se adaptan a cada situación específica (oscilobatiente, paralelo corredero, plegable, elevador corredero, pivotante, etc.)
- Posibilitar que las aberturas cumplan con los requerimientos de estanqueidad y aislamiento.

Para que el sistema de herrajes funcione correctamente es indispensable cumplir con las normas VEKA con respecto a montaje en obra.

El sistema de colocación es sencillo y rápido; y permite tanto el montaje sobre obra nueva como así también el reciclado de aberturas sin la necesidad de obras de albañilería.

Es sin embargo importante que el personal se encuentre capacitado y que posea las herramientas adecuadas para garantizar una correcta colocación.

En el montaje es tan importante la correcta instalación desde el punto de vista técnico como del estético.

VEKA posee una amplia gama de perfiles de terminación que se adaptan a las diferentes situaciones que es posible encontrar en el momento de la colocación.

Entre ellos se encuentran las numerosas opciones de tapajuntas que deben ser colocados tanto interior como exteriormente para proteger el sellado de la unión entre marco y muro, y para cuidar la terminación.

DIFERENCIALES VEKA

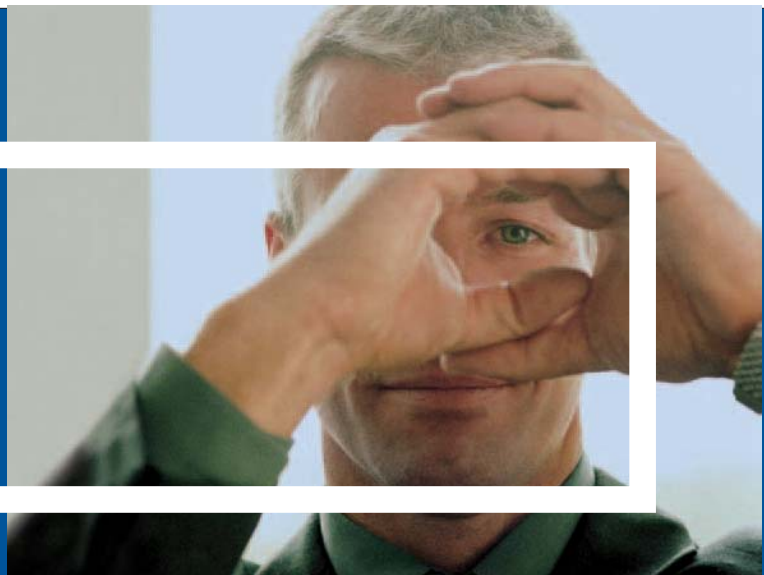

Perfiles:

VEKA presenta en Argentina la más amplia y moderna gama de perfiles. Poniendo en las manos de elaborador todas las soluciones implementadas por VEKA en el mundo. Es el elaborador el que decide con que línea de perfiles trabajar o si necesita algún perfil en particular. Con VEKA el elaborador trabaja con siempre con perfiles de última generación y de tope de línea, manteniéndose siempre al corriente de los últimos desarrollos mundiales en perfiles. VEKA adopta los más altos estándares de calidad en el mundo.

Departamento de Logística:

VEKA posee depósito y camión de entregas propio, por lo que todos los materiales son manejados en todo momento por nuestro personal con los recaudos y la experiencia necesaria.

Todos nuestros empleados cuentan con NEXTEL para facilitar y agilizar la comunicación.

Departamento Técnico:

VEKA posee un departamento técnico con gran capacidad y experiencia. Realiza visitas periódicas a los talleres elaboradores para capacitaciones en nuevos sistemas o para resolver problemas en obras complejas. El departamento técnico realiza también las inspecciones a obras para colaborar con el elaborador y para dar mayor confianza al comprador.

VEKA Latina realiza sus propios manuales por lo que todas las soluciones y explicaciones contemplan la problemática e idiosincrasia local.

VEKA posee acuerdo con proveedores de herramientas para dar una respuesta más rápida, eficaz y económica a sus elaboradores.

Departamento de Especificaciones Técnicas:

El Departamento de Especificaciones Técnicas de VEKA ayuda y colabora tanto con los elaboradores como con los estudios de arquitectura o los desarrolladores. Prepara documentación y soluciones técnicas desde el anteproyecto. Esto es fundamental especialmente en obras de envergadura o de propiedad horizontal.

Comercial:

VEKA cuenta con un experimentado departamento comercial que apoya y ayuda a los elaboradores en todo el proceso de venta. Desde el contacto hasta la pos-venta. VEKA dispone de tres Show-Room propios en Argentina; en Buenos Aires en las oficinas centrales, en Rosario y en Córdoba. Todos con personal comercial capacitado al servicio de los elaboradores.